

# わかやまこどもエコチャレンジ 活動レポート

大新小 学校 5 年

名前 安どうかほ

◇活動の内容やわかったこと・感想、写真やイラスト（自由記入）

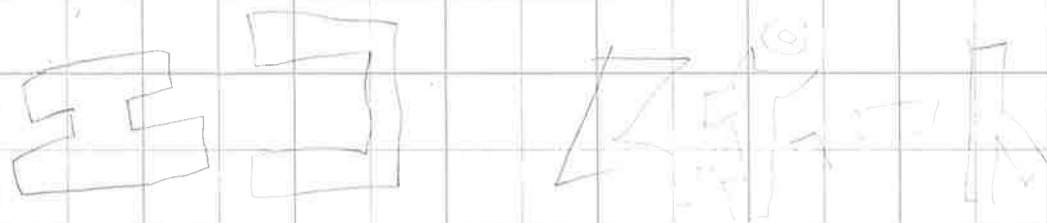

現在、地球温暖化が進行し、気候が変化し、大雨による洪水などの問題が起これる。このままでは、地球温暖化がさらに進んでいく。気温が変化し、大雨による洪水などの問題が起これる。このままでは、地球温暖化がさらに進んでいく。気温が変化し、大雨による洪水などの問題が起これる。



大雨による、洪水など。



節電を心がけ、プラスチックの使用を減らす。プラスチックの使用を減らす。プラスチックの使用を減らす。プラスチックの使用を減らす。プラスチックの使用を減らす。

電気自動車は、ガソリンや軽油などの化石燃料で走る。その車では、CO<sub>2</sub>を出してしまっている。しかし、化石燃料を使わずに、電気で走る車は、CO<sub>2</sub>を出さなくていい。電気を発電するときは、太陽光や風力発電などの再生可能エネルギーを使う。太陽光や風力発電などの再生可能エネルギーを使う。太陽光や風力発電などの再生可能エネルギーを使う。



# わかやまこどもエコチャレンジ 活動レポート

大新 学校 5年

名前 井戸 粘菜

◇活動の内容やわかったこと・感想、写真やイラスト（自由記入）

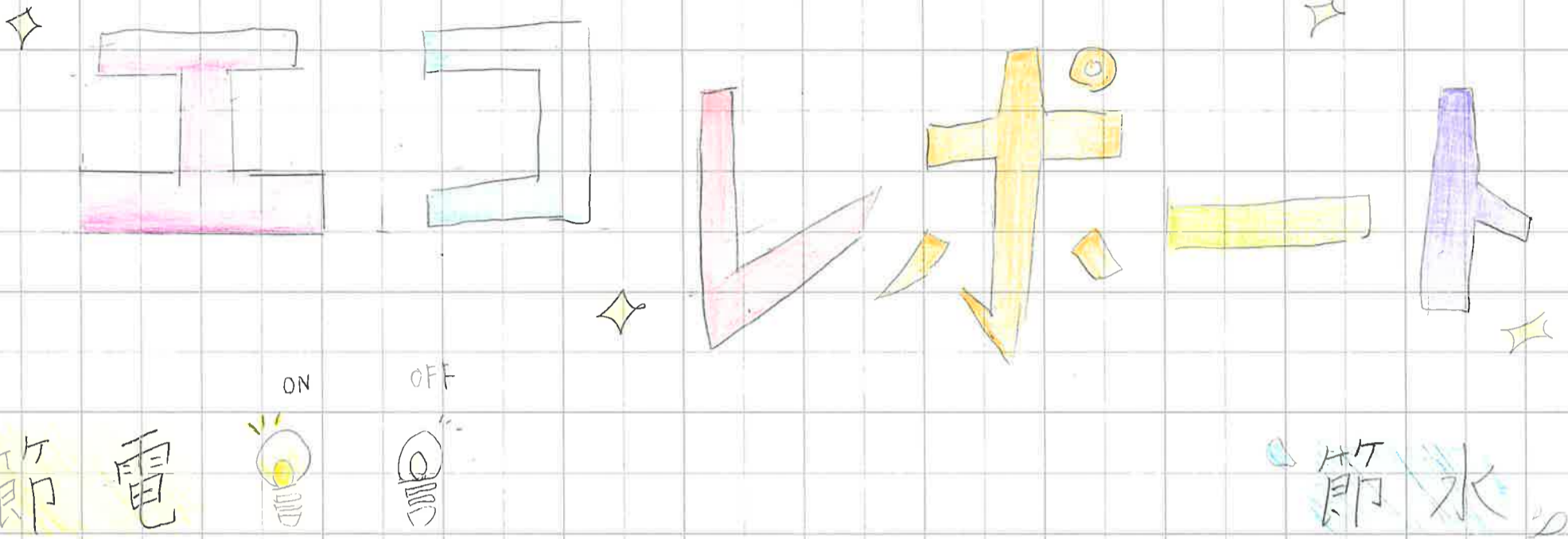

だれもいないところに  
たまたま電気がついてた  
のでシールをはると  
みんな気をつけてくれ  
ました。  
ねるとき、せん風機を  
つけっぱなしじゃなく  
てタイマーをつけて節  
電できました。



手を洗うときや、シャ  
ワーを使うときに、一  
度とめて洗わず、その  
まま出しっぱずけていた  
ので気をつけました。

ゴミ削減



げんかんに  
「買った物はエコバックを持って」  
のシールをは、て  
わすれないうちにしました。  
ゴミの分別もちゃんと  
できました。

感想

思いやり大やなけ  
いきが大切、いれ  
またつかさ工とば  
すいけらるをこな  
とてこのふのらな

◇活動の内容やわかったこと・感想、写真やイラスト（自由記入）

## エコチャレンジ

### 取り組んだこと

- 1 水を出っぱなしにしない！
- 2 だれもいないへやは、エアコンや電気をつけない

1の例、歯みがきをするときコップに水をいれる

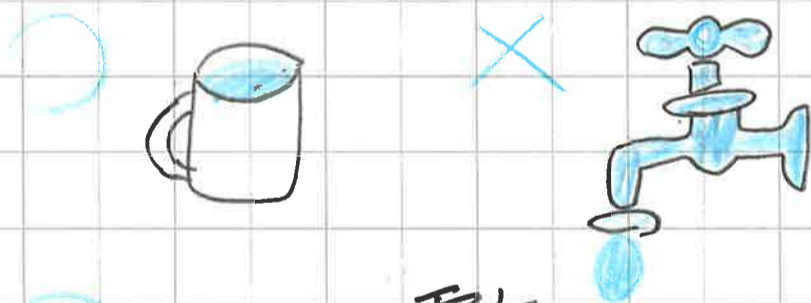

2の例、

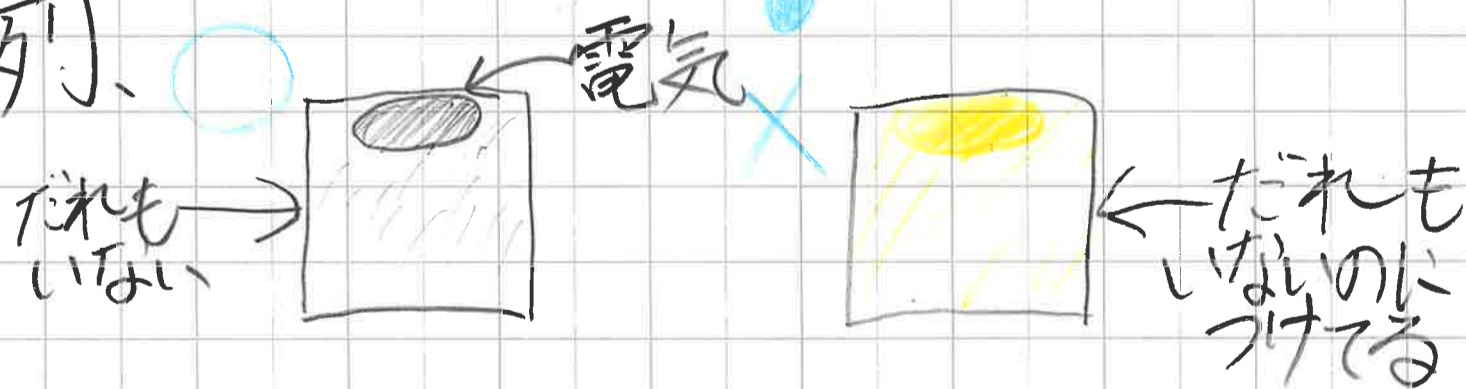

### 感想

テレビをつけっぱなしにすることがあったが、見ないときは、つけないようになった。小さなことも気をつけるようになりました。これからも続けていきたいです。

◇活動の内容やわかったこと・感想、写真やイラスト（自由記入）

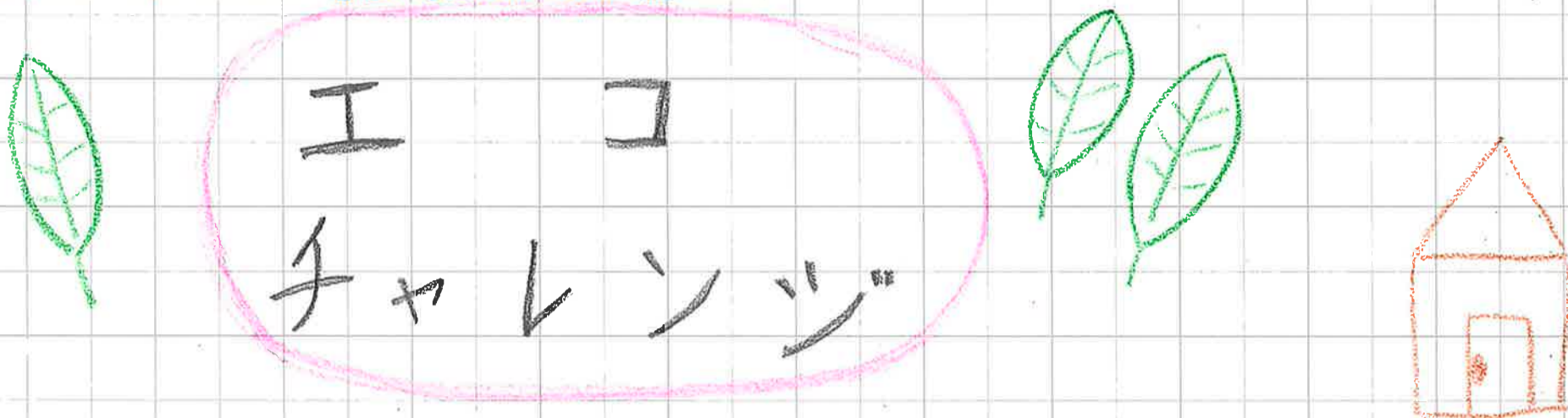

夏休みにエコチャレンジを  
実行しました。

取り組んだこと

電気を使わないときは  
こまめに消す。

水を出しっぱなしに  
しない  
ゴミは分別する



買物はエコバック

冷蔵庫は  
開けたらすぐに  
閉める



エコチャレンジをして

家づくにも協力してもらってエコチャレンジを実行しました。  
エコは大セカだと思いました。

# わかやまこどもエコチャレンジ 活動レポート

大新小 学校 5 年

名前 小栗 立風 大

◇活動の内容やわかったこと・感想、写真やイラスト（自由記入）

## 我が家のエコチャレンジ

### 目標

- ① 水を出しっぱなしにしない。
- ② こまめに電気を消す。



エコバックを持って買い物に行ってます。ビニール袋がもったいない。

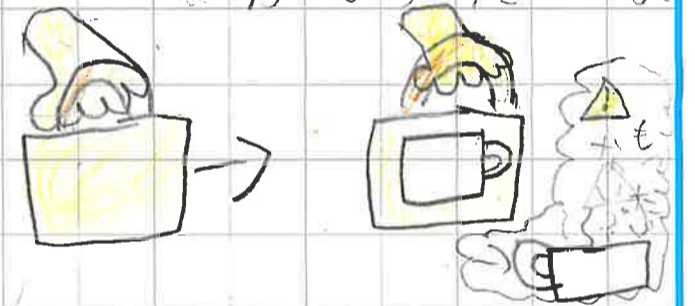

### 我が家での取り組み

- お風呂へ入る時、髪や体を洗う時、お湯を出しっぱなしにしない。
- 朝や昼など、明るい時は電気を消す。
- スマホやゲームの充電が終ったらすぐにコンセントを抜く。
- 外出時は電気を消した確認をする。

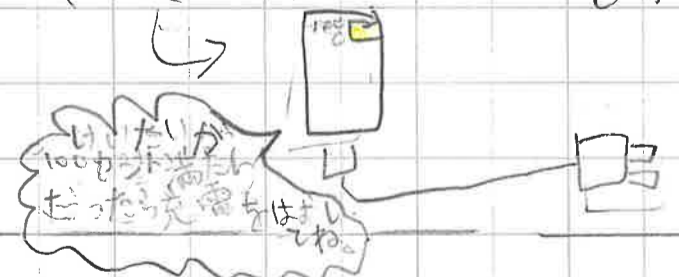

### やってみた感想

1人1人が節水や節電に気をつけました!! 夏休み中だけでなく、これからも家族でエコ活動を続けてがんばります。

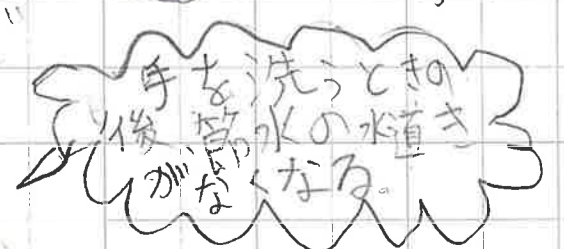
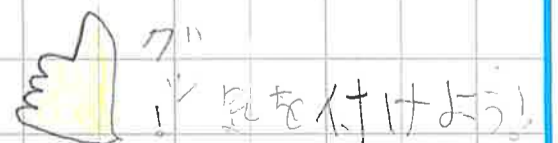

◇活動の内容やわかったこと・感想、写真やイラスト（自由記入）

## エコレポート

### 節電

テレビを見ていない時は消しておこう!!  
電気代がもったいないー!!

### ゴミ削減

ペットボトルはつぶして  
ゴミ袋に入れよう  
これでゴミ袋の削減ができる!!

← 毎小後とらないで  
するぞー

### 節水

お風呂をためずにシャワーだけで済ませよう。

感想  
こういうことを書いていってからは節約するのが楽しくなりました。

◇活動の内容やわかったこと、感想、写真やイラスト（自由記入）

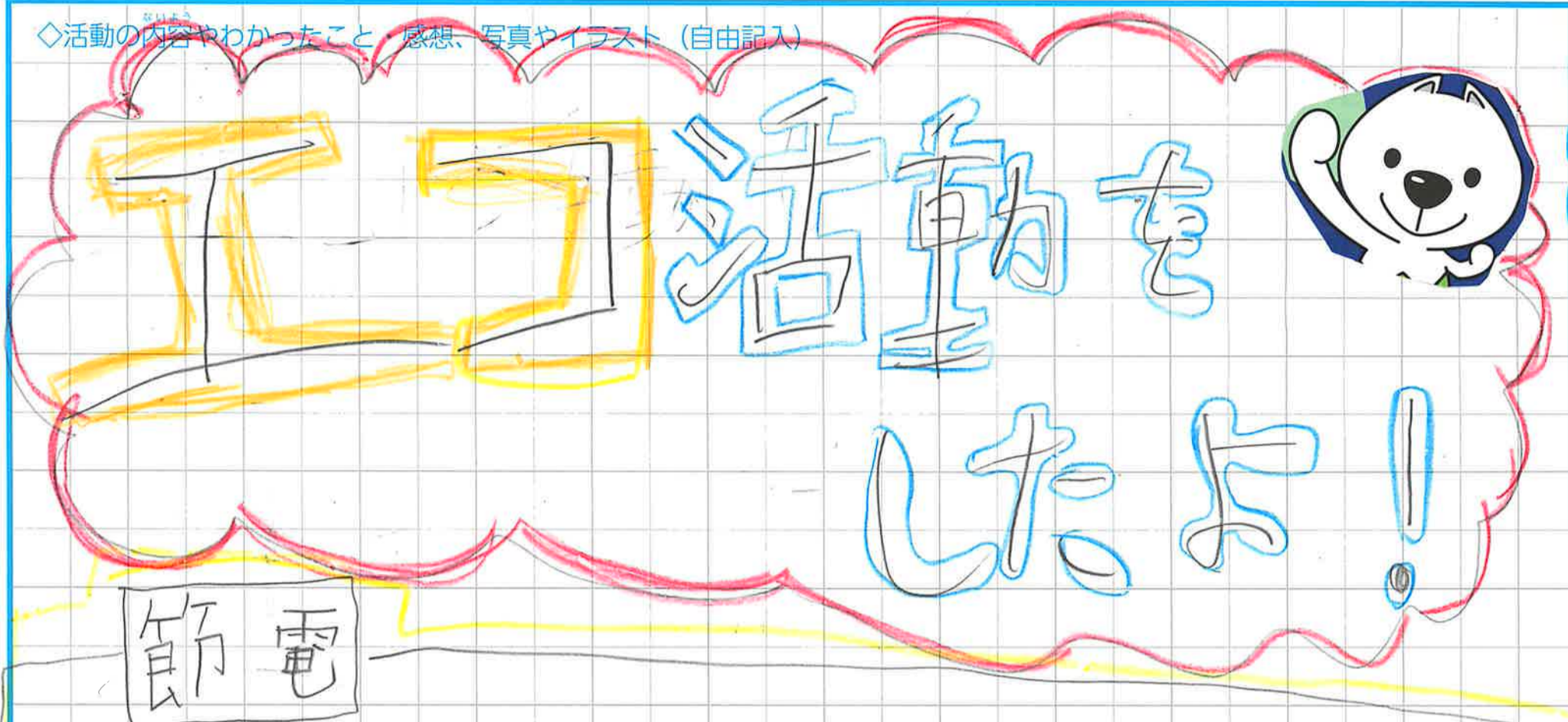

## 節電

- 電気代が高くな、こまこまのこ、クーラーを1台だけつけ、そこでみんなですごしました。
- 早お早おきをして電気をつける時間をへらしました。

## 節水

- お風呂の残り湯をあたたか11時にせんたくにつかうとよこ、ぬがおちやすくなり、節水にもなりから一石二鳥!
- 水道を出し、はみしにしなりことで、節約できるがうらたし!!

## ゴミ削減

- リサイクルをすすること、ゴミがへるし、環境にも!!
- DIYなどをして便利なものをつくるかリサイクルは大事。



# わかやまこどもエコチャレンジ 活動レポート

大瀬学校 5年

名前 高塚星柔

◇活動の内容やわかったこと・感想、写真やイラスト（自由記入）

私はペットボトルの分別にチャレンジしました。

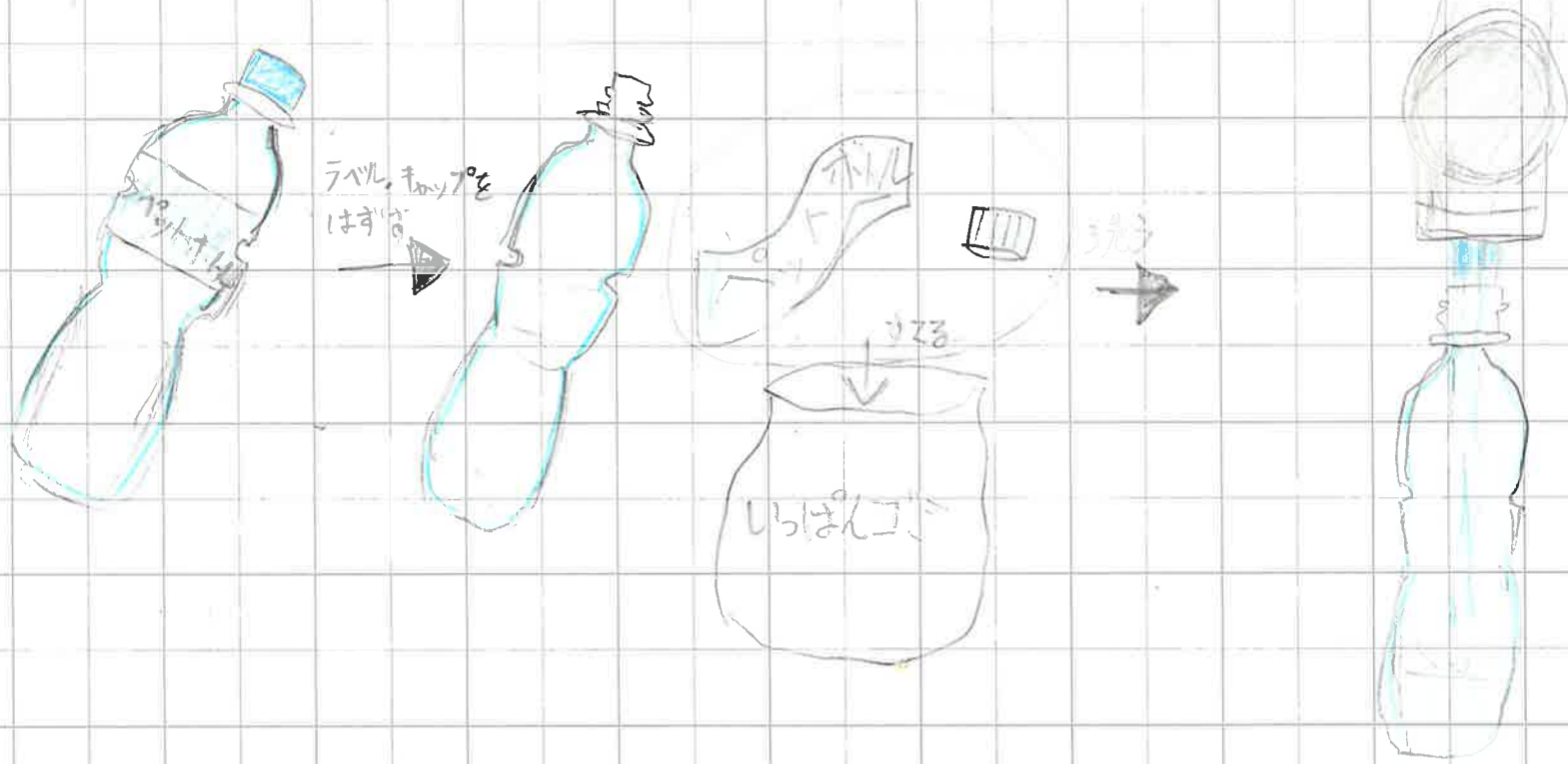

リサイクル

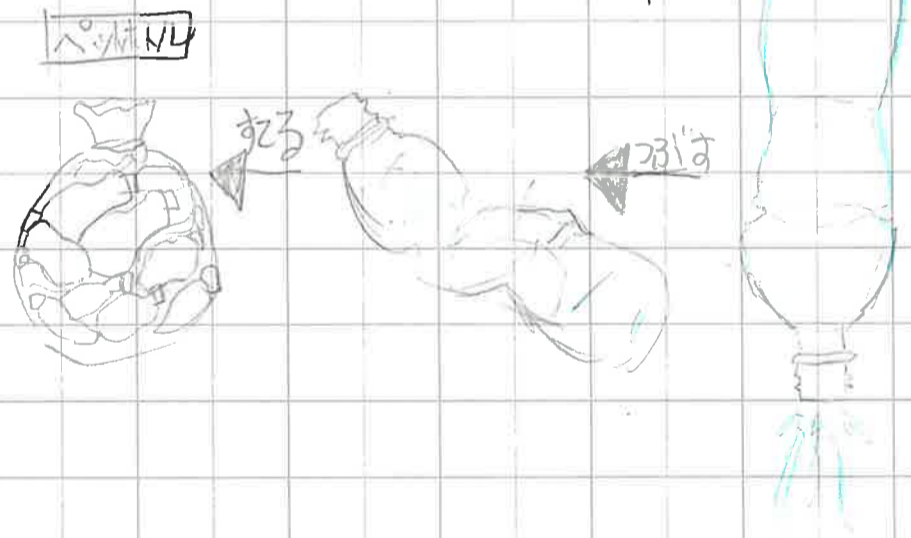

ごみとして回し、うされ、ペットボトルは、フレークという  
なへん、ヤシットというつぶしたあと、服、カー  
く、文房具に使われたり、再び、よう器にな、たりしま  
す。

かんそう

ペットボトルを正しく分別したら、服とか、カーペット、  
よう器に生まれ変わって、すごくいいなと思った。

これから、ペットボトルだけじゃなくて、他の物も分別す  
る人が増えたらいいなと思った。



◇活動の内容やわかったこと・感想、写真やイラスト（自由記入）

## エコレポート



トイレの電気は  
つけっぱなしに  
なっていること  
が多かった。

シールをはる  
と、みんなが気  
をつけて消すよ  
うになった。

その他にも節水する  
ため、洗面所で水  
を使うとき、水を出  
っぱなしにしないよ  
うに気がつけた。

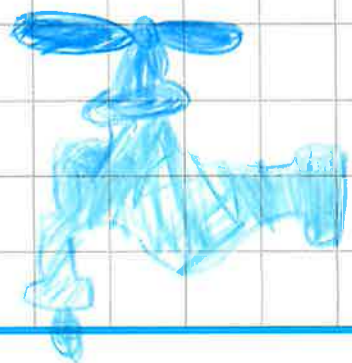

他にも必要な時以外は電気を  
つけないという活動も節  
電につながる活動だと思  
った。

家庭でできる節電方法を調べ  
てみました！

- ・冷房は、必要な時だけつける。
- ・見ないテレビは、こまめに消す。
- ・パソコンを使わない時は、電源を消す。
- ・冷蔵庫のとびらを閉け、  
っぱなしにしない。

### 感想

テレビを見る時以外は、未  
だに見ないことで、節電に  
つながるということが分か  
った。これからも節電を続  
けていきたいです。

# わかやまこどもエコチャレンジ 活動レポート

大新小 学校 5年

名前 玉置 涼華

◇活動の内容やわかったこと・感想、写真やイラスト (自由記入)

## ① 節電チャレンジ!



今私は節電を心がけています。どういう風にしてるかというところ……。

①家族がいる部屋を最小限におさえることです。

②家族がいない部屋の電気を消すことです。

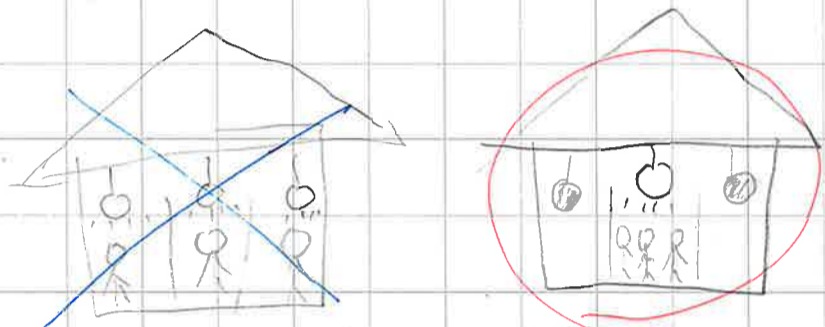

## ② 節水



節水は、今私が特にがんばっていることです。こういう事かというところ、水を出しっぱなしにせず、歯みがきをするときは水をコップに注ぐことです。

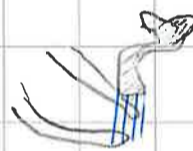
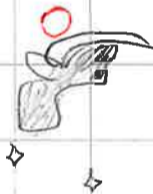

## ③ ゴミ削減

私は、ゴミ削減はもうがんばる方がよいと思います。できるだけ食べ物をのこさないようにするけど、食べれない時はあらかじめ減らしておこうと思います。



目標

食べ物を残ささない!

思ったこと、感じたこと

①、②(節電、節水)は、できてる、ちゃできてるけれど、③(ゴミ削減)は、もうちょとがんばろうと思った。

◇活動の内容やわかったこと・感想、写真やイラスト（自由記入）

## ペットボトル リサイクル



リサイクルをしようと思ったのはジュースとかお茶をペットボトルでのむことが多くて家にもいっぱいあったのでリサイクルをするほうほうを調べてみました。

近くのオークワにペットボトルをリサイクルボックスを見つけました。なので、リサイクルの手じゅんをかいておきました。

1. ペットボトルからラベルをはがして、キャップをとります。

2. ペットボトルを水ですすぎます。

3. そのペットボトルをふって水気をとります。

4. そのペットボトルをふくろに入れてオークワにもって行ってボックスに入れる。

やってみるとすごくかんたんでした。

なのでみんなもやってみてください。

◇活動の内容やわかったこと・感想、写真やイラスト（自由記入）

## エコレポート eco

### 電気はこまめに消す!!

電気をよく自分が使いますが、でも意識してこまめに電気を消しました。



電気を消すようす。

### 家族は?

家族も意識

してしています。

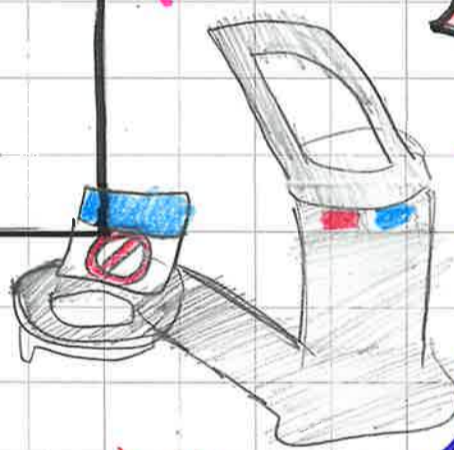

### ON → OFF

### 水出しっぱなしダメ! 水出しっぱなし



シールあり

水は出しっぱなしではなかった。

### 買い物には、エコバッグ いらぬ物は買わない!

### インタビュー



### 感想

電気料金の値上げのニュースを見て、電気のエコを積極的にしました。

いらぬ物を買わなかったらものがへりました!

家族、全員つけました。

### お母さん

プラスチックごみがへるようエコバッグを使っています。

### 父さん

いらぬ物は買わない! ごみになるからね。あーごみが増えちゃう。



# わかやまこどもエコチャレンジ 活動レポート

大新小 学校 五年

名前 松本 いちか

◇活動の内容やわかったこと・感想、写真やイラスト (自由記入)

## エコチャレンジ

### ★ 目標

- 食べ残し 0 にする！
- シジブくろではなくエコバックを使う！
- 照明をこまめに消す！

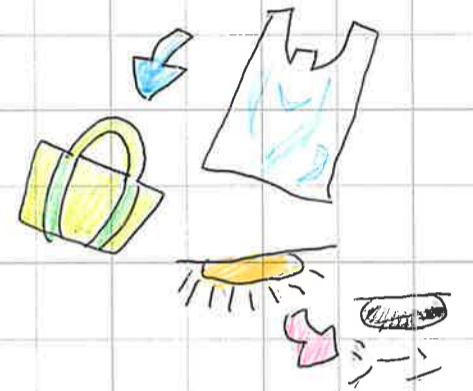

### 🙄 目標を達成するには

- 自分の食べられる量だけ皿に入れる
- 忘れないようにゲんかんにエコバックを置いておく。
- 使っていないもの、見ていないものは消す



### ★ 達成できた事・変わった事

- 自分の食べられる量だけ皿に入れる  
⇓  
あま、た米などは冷そう庫に入れ、ほぞん！
- 使っていないもの、見ていないものは消す。  
⇓  
電気代をおさえられた！

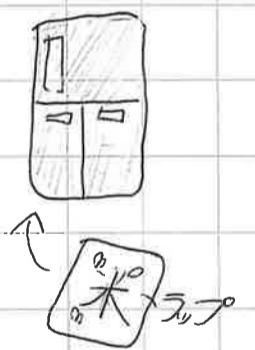

# わかやまこどもエコチャレンジ 活動レポート

大新学校 5年

名前 松本幸優

◇活動の内容やわかったこと・感想、写真やイラスト (自由記入)

目標や耳より組むこと



- ・食べ残しをへらす
- ・テレビはだれも見ていないときは消す
- ・電気の消し忘れはなくす
- ・買い物ときはエコバックを持っていく
- ・エアコンの消し忘れをなくす
- ・必要ないものは買わない
- ・お風呂のシャワーはこまめに消す
- ・せん風きと冷ぼうをつけて、冷ぼうの温度設定も高くする

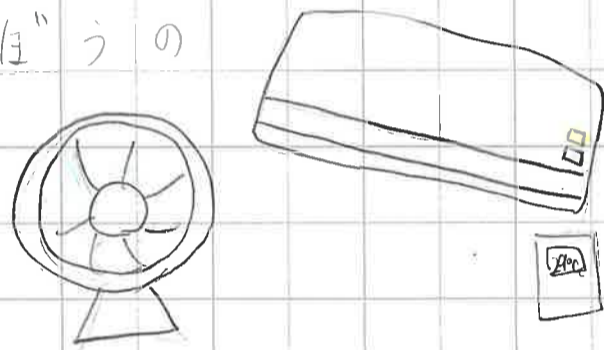
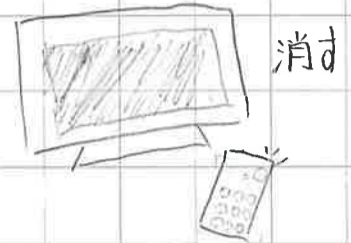

カーボンニュートラルって?

CO<sub>2</sub> (二酸化炭素)などの温室効果ガスを空気中に出す量と回収して減らす量を同じにして、温室効果ガスが増えない実質ゼロにするのが「カーボンニュートラル」です。

世界中の多くの国々や和歌山県でも2050年までに「カーボンニュートラル」を実現することを目指しています。

コンタクトのケースはリサイクル!

からになったコンタクトケースもアイシティを持っていくと、リサイクルしてくれます。リサイクルで得られたたたの金の金額を日本アイバンク協会へ寄付していただきます!



お計り寄付金額

11,291.519円



使い捨てコンタクトケース

→ 1枚1枚  
現場で分別  
される

→ 加工され再生  
ポリプロピレン素材  
へと変身!

様々なリサイクル製品に  
生まれ変わります!

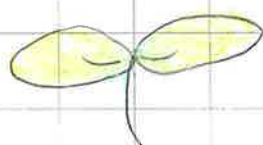

# わかやまこどもエコチャレンジ 活動レポート

大新小 学校 5 年

名前 萬田 優里

◇活動の内容やわかったこと・感想、写真やイラスト (自由記入)

## エコレポート

### 取り組んだこと

- ・おいそうこのとぶらはすぐしめる!
- 食べ残しをしないようにきれいに食べる。
- 買い物に行く時はエコバックを持っていく。

テレビをつけて  
おなごにしない

テレビ  
少  
さ  
い

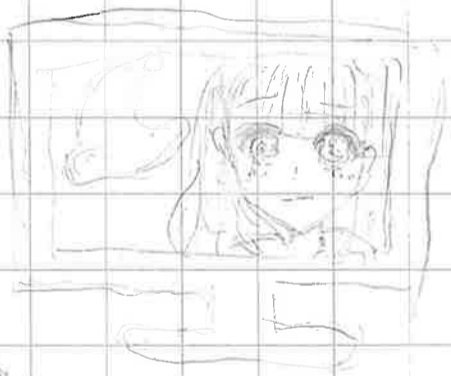

### ペットボトルはリサイクル!

私の家ではペットボトルのフイルを  
はがす水でかるとゆすぐのが、ペット  
ボトルせんやのゴミ箱に  
いる。



お母さんの時に水を大ナカ  
につかゆ

水は  
の  
だ  
め  
し  
た  
か  
ば  
な  
し

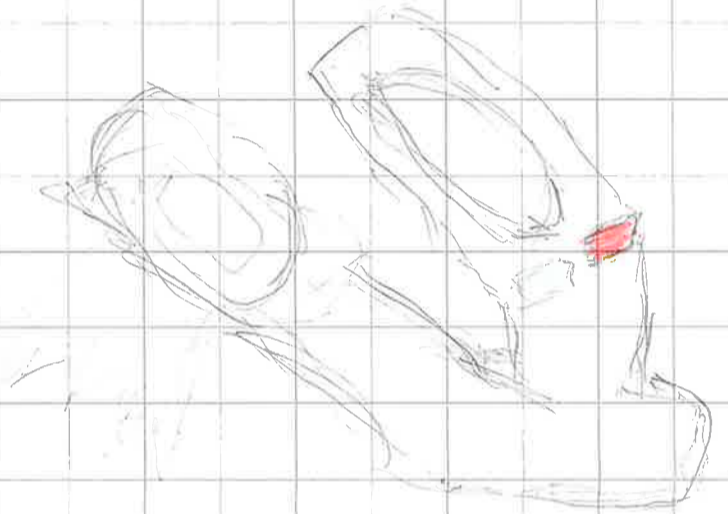

### ゴミの分別

- お母さんはきれいにゴミの分別が上手です。  
うちには四つのゴミ箱に  
があります
- ①ごみ箱
  - ②ペットボトル
  - ③かんとん
  - ④その他

エコチャレンジ  
はかんそう。

- ☆お母さんはきれいにゴミの分別に  
なりました。
- ☆少しずつでもエコに  
なると、地球の  
環境がよくなる。

# わかやまこどもエコチャレンジ 活動レポート

大新小学校 5年

名前 光永美咲

◇活動の内容やわかったこと・感想、写真やイラスト（自由記入）



キッチンやリビングルーム、  
流し元・ダイニングルームの  
電気は、だれも使っていないか、た  
ら消すようになりしました。  
でも、廊下とかの電気は消し忘れ  
が多いので、気を付けたいです。  
そして、電気代もなるべくへらし  
たいです。

シャワーのお湯は出し  
っぱなしにしないよう  
になりました。  
でも、洗面台のところで  
つい水を出しっぱなし  
にしてしまうので、気を  
付けたいです。  
水道代も、へらして、かん  
きょうもよくしたいで  
す。



## エコチャレンジの感想

- まだまだ節電、節水以外にも色々やるこ  
とがあると思うから、がんばりたいです。
- こういう小さなことでも、かんきょうにい  
いと思いました。
- これからは、自分やまわりの人も、すこしや  
すいように、エコをがんばりたいです。



# わかやまこどもエコチャレンジ 活動レポート

大新小学校 五年

名前 山根志唯

◇活動の内容やわかったこと・感想、写真やイラスト、自由記入

世界で一位

日本人、一人あたり一年間でだすゴミの量は約335kg!!

二位フランス約80kg...なので日本がダントツ一位です。

コンポストって何？

コンポストとは、「堆肥 (Compost)」や「堆肥をつくる容器 (Composter)」のことです。家庭から出る生ゴミや捨てる油などの有機物を微生物の働きを活用して発酵・分解させ、肥料とリサイクル活用できます。

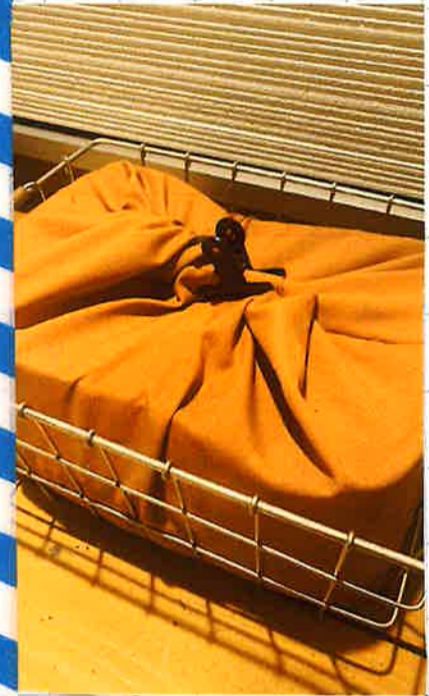

ぼくの家ではダンボールコンポストをしています。

一般ゴミの内訳

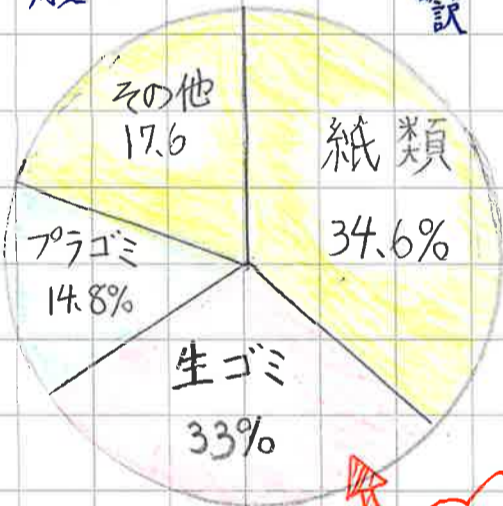

水分量は約80%

★水分が少ないと可燃ゴミがよく燃えて燃やすエネルギーが少なくてすむ

4ミを僕  
回が始の  
に出め家  
一なてで  
回い約は  
ゴお半コ  
ミが年ン  
出しで生ス  
て3ゴト

想のミ 2050  
さ総の年  
れ重総に  
て量重は  
いる上が海  
。回海の  
るのプ  
と生ラ  
予物ゴ

リサイクル  
できるもの  
は紙の社リ  
サイクルス  
テーショ  
ンやスーパーへ持っ  
ていく。マイボトル、マイ  
カップ、マイ箸、エコバ  
ックの持参。... 食べ残し  
を断る。... 食べ残しを  
しない。



◇活動の内容やわかったこと・感想、写真やイラスト（自由記入）

## 海を守ろう

### プラゴミ問題

適切に処理されなかつたプラスチックゴミが、直接海へ、あるいは、河川から海へと流れ出ています。

日本では、空き缶ポイ捨て、レジ袋散乱、プルタブ問題等の散乱ゴミが、社会問題となり、海洋に悪い被害を及ぼしています。

下の絵は、ウミガメに、プラスチックストローが突き刺さる絵です。



「プラスチックは、石油を原料とし、大量生産した。1950年代から、海が汚れていっています。」

### 自分にできる事

- ・レジ袋を使わず、マイバッグを使う。
- ・ペットボトル、プラスチックの空き缶は、リサイクルする。
- ・入れている物がプラスチックの物をあまり買わない。

### 答え

- ・マイバッグを持参し、レジ袋はもらわない。
- ・マイボトルを持ち歩き、プラスチックのカップをへらす。
- ・マイばしを持ち歩き、プラスチックのスプーンやフォークをなくす。
- ・プラスチック製のストローの使用をひかえる。
- ・スーパーなどで食品を小分けにするポリ袋の使用をひかえる。

### まとめ

みんなも海を守るため、プラゴミをへらしてみませんか？  
ぼくは、プラゴミさくげんをかんばんします。

# わかやまこどもエコチャレンジ 活動レポート

大新 小学校 5 年

名前 山野 春樹

◇活動の内容やわかったこと・感想、写真やイラスト (自由記入)

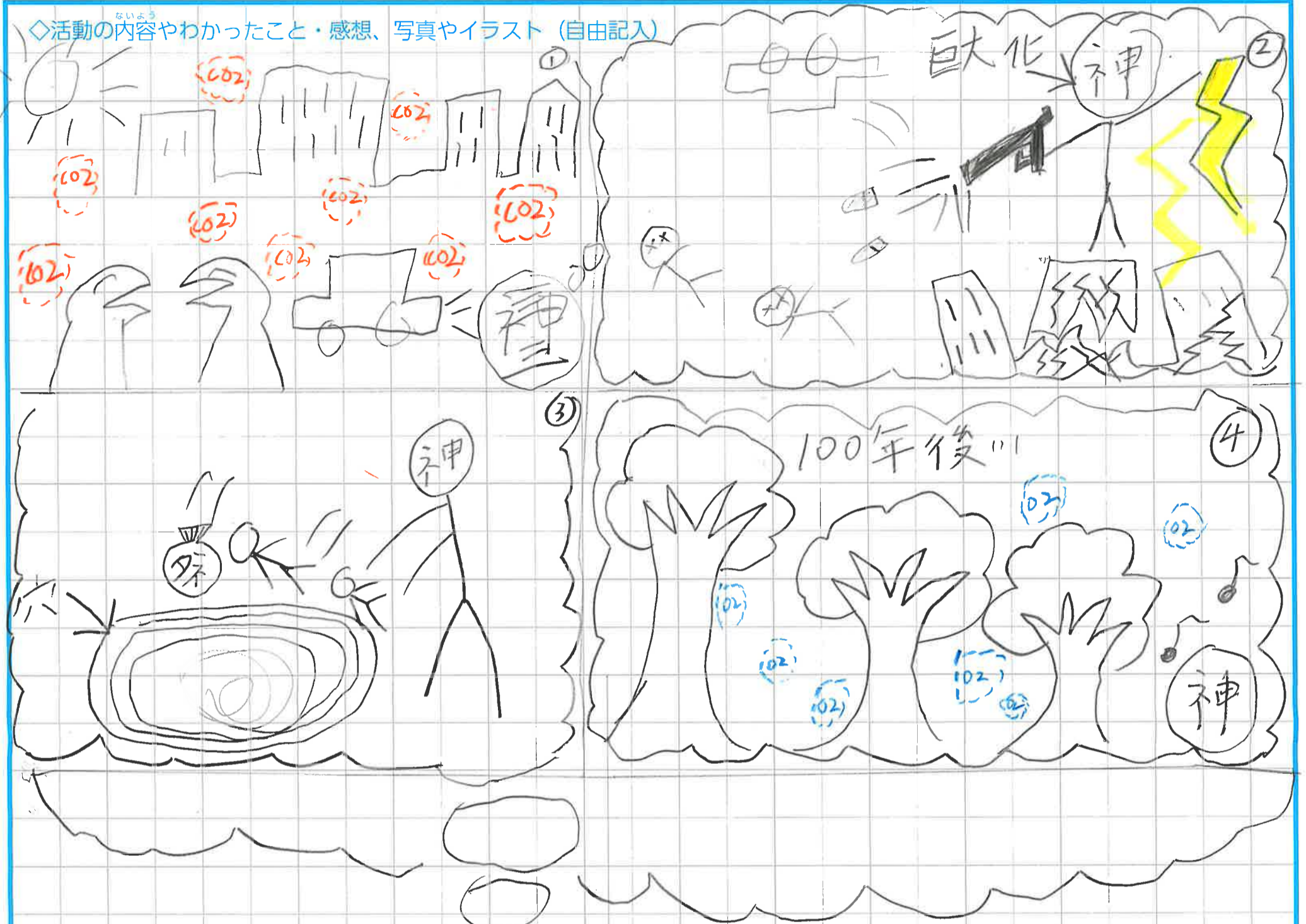

究極のエコを考えてたらこんな話を思いつきました。でもこれは無理なので、エコ活動を続けようと思います。

## エコ活動

せつ電 せつ水



なるべく徒歩 自転車  
公共 公通 機関 車を使う



肉をへらして野菜を  
食べる



# わかやまこどもエコチャレンジ 活動レポート

大新小 学校 6 年

名前 山井大栄

◇活動の内容やわかったこと・感想、写真やイラスト（自由記入）

## 3Rを守ろう

まずは3Rの中の一つ目は、Reduceです。  
・容器のゴミをださないように、つめかえのできる製品を選  
びます。ぼくの家では、シャンプーやハンドソープなどを  
つめかえています。  
・レジ袋を使わず、エコバッグを使います。



左の写真は、エコバッグを使  
って買い物をしたところです。

二つ目は、Reuseです。  
・マイ箸を持ち歩いて、割り箸を使わないようにしています。  
・古くなった服やタオルは、  
捨てずに、どうきんにして使っ  
ています。



三つ目はRecycleです。  
・リサイクルボックスでゴミ  
を分別しています。  
・左の写真は、ゴミや新聞  
をリサイクルボックスに分別して  
いれている写真です。

これから、3Rを取り組んでいきたいと思っています。

# わかやまこどもエコチャレンジ 活動レポート

大新 学校 6 年

名前 岩橋 歌奈

◇活動の内容やわかったこと・感想、写真やイラスト（自由記入）

## エコチャレンジ

節水・節電・ゴミ削減の三つをチャレンジしました。

### 節水

節水のシールは洗面所の水道の近くや歯ぶらしを片づけている所の近くにシールをはりました。



### 節電

節電のシールは電気のスイッチの近くには、ています



### ゴミ削減

ゴミ削減のシールは生ゴミを捨てるゴミぶくろの近くには、ています

### や、てみた感想

節水のシールをはると、家族は水の出す量を気にしたり、水をこまめに止めるようになりました。ゴミ削減のシールは生ゴミの近くにはりました。すると生ゴミとゴミを分別してすててくれるようになりました。これからもエコ活動を続けて地球環境を守、ていこうと思、いました。

### エコ活動

エコ活動をし、ほかにも家庭でできるエコ活動はあるのか調べてみました。  
・冷蔵庫に物を詰め込みすぎない  
・LED照明を使う  
・公共交通機関を利用する  
調べてみると上のようなエコ活動がありました。エコシールのほかにも上のようなエコ活動も取りくみ、環境を守、ていきたいです。

# わかやまこどもエコチャレンジ 活動レポート

大新 学校 6 年

名前 太田垣 咲耶

◇活動の内容やわかったこと・感想、写真やイラスト（自由記入）

## エコレポート



グリーンカーテン  
クマゴリラの  
エコチャレンジ



### 取り組むこと

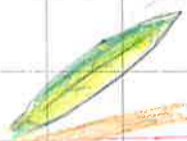

- ①エコバッグを使う
- ②自分の食べる分だけにする
- ③おだに水や電気を使わない
- ④わかりやすいところにシールをはり、家族にもしてもらう

### 工夫したこと



- ・エコバッグを持つ、おく
- ・エアコンは必要なときになるべく温度を下げすぎないようにする
- ・エコシールや発見シールをはる

### できたこと

- ①できた
  - ②できなかつた
  - ③できた
  - ④できた
- なぜ? ↓
- ②は自分の分だけ取り皿にいれたけど、途中でもう食べられなくなつてしまった。

### 感想



- ・自分なりに工夫ができたけど、やっぱり出来なかったものもありました。
- ・できるようになるのは、だん々の生活から気にしないといけないと思います。でも、なぜ出来なかったのか考えないといけないんだと思いました。
- ・エコレポートをはじめとして、これから取り組んでいくのが自分たちにとって大切だと思いました。



(エアコン設定温度)  
(28℃の写真)



(エコバッグの写真)

# わかやまこどもエコチャレンジ 活動レポート

大塚 学校 6 年

名前 有原 陽子

◇活動の内容やわかったこと・感想、写真やイラスト (自由記入)

私は電気やエアコンに注目しました。

私の場合ちゃんとだけいる部屋も付けているけど、木もいる部屋  
です。

ちゃんとだけいる部屋というのは、一三分り、部屋です。電気は  
付けないと暗く、なにもできなないから、お木が付けると、エアコン  
セット風機も、たいてい、と、思いますが、電気とエアコン  
のと、風機、一分、も、付けて、と、します。それから、は、電  
気とエアコン、  
この、と、ち、も、一分、も、付けて、ます。この、は、電  
機、が、一分、も、付  
けた、と、する、の、一、二、三、個、月、と、木、が、一、番、力、を、使、の、  
二、三、日、の、は、て、早く、た、ら、二、三、日、で、  
た、ら、三、日、は、  
けた、場合、と、一、つ、付、けた、場合、と、んな、の、一、つ、も、付、け、て、い、な、の、か、  
電力、を、使、て、い、ま、せ、ん。

付けている部屋、お木もいる部屋、お木もいる部屋、一、付、け、て、い  
る、の、は、も、た、い、な、い、と、私、は、思、い、ま、す。お木、を、い、な、い、部、屋、に、エ、ア、コ  
ンを、付、け、る、な、ら、ん、で、電、力、を、す、ぐ、く、消、費、し、て、も、た、い、な、い、と、思、い  
ま、す。か、か、ら、な、い、の、を、積、極、的、に、取、り、組、む、の、か、い、り、と、思、い  
ま、す。

# わかやまこどもエコチャレンジ 活動レポート

大新 小学校 6年

名前 嶋田 凜空

◇活動の内容やわかったこと・感想、写真やイラスト（自由記入）

## エコレポート



水 節約

わたしたちは、1人1日どのくらい水をつかっているか知っていますか？

1人あたり200から300Lの水を使用しています。

飲み水や洗たく、シャワー、トイレなど日常生活で水をたくさんつかっています。

入浴中に、シャワーを出しっぱなしにしない、歯みがき中はジャコをしめるなどの節水に心がけました。



ゴミ削減

生ゴミ、プラスチック、ペットボトル、かん、びん、ダンボール、紙、布などの分別があります。

わたしがやった分別は、ペットボトルのラベルをはがし、プラスチックとペットボトルに分別しました。

ほかには、買い物に行くときは、エコバックを持っていきましました。



# わかやまこどもエコチャレンジ 活動レポート

大新小学校 6年

名前 田代利李愛

◇活動の内容やわかったこと・感想、写真やイラスト（自由記入）

## エコレポート

エコをするのに自分が思う大切な事

○ 家族に声かけをする。

○ 自分もきずいたを消す(節電)

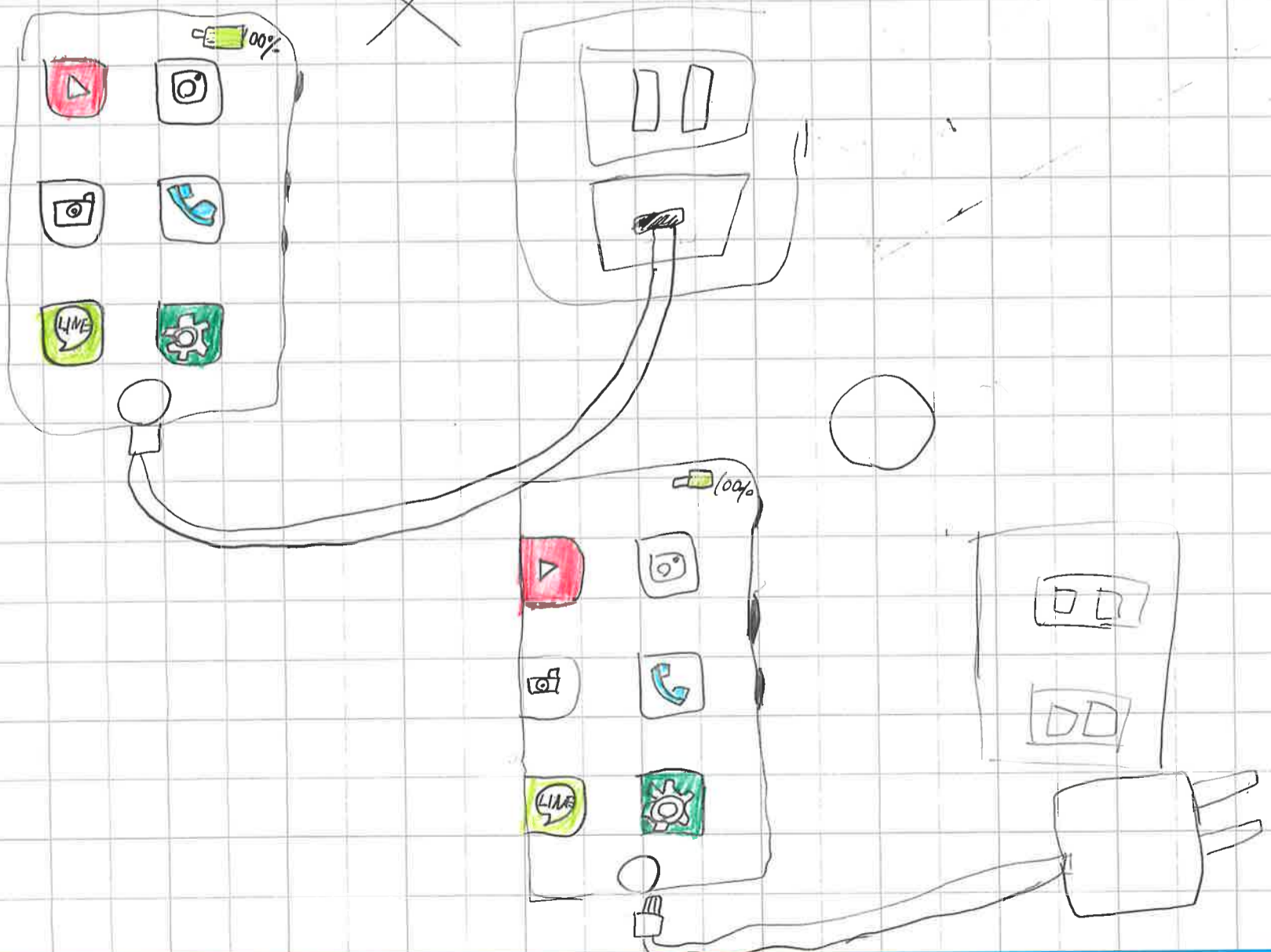

# わかやまこどもエコチャレンジ 活動レポート

大新 学校 6 年

名前 田村 晴大

◇活動の内容やわかったこと・感想、写真やイラスト (自由記入)

◦ 電気などをつけたりけしたりすると...

節電

↓  
電気の無た使いになる

理由→クーラーをつけた最初の方が大量に電気を使うから!

対立→すぐに家をでて帰ってくるのだからクーラーはつけっぱなしでも良い

◦ ゴミを削減するためには...

↓  
ゴミのせけん

- 買い物するときマイバックを持っていく
- ゴミの分別
- 食べ残ししない

◦ 水をむだにしないためには...

↓  
節水

- 水を出しっぱなしにしない
- 水をこまめに消す
- 歯みがきはコップでする

# わかやまこどもエコチャレンジ 活動レポート

大新小 学校 6年

名前 中尾 優希

◇活動の内容やわかったこと・感想、写真やイラスト (自由記入)

歯みがきを  
するときは、  
コップを使う。

② 水の節約  
ピアノの練習が  
終わったからすぐに  
電気を消す。

電気の節約

取り組むこと

エコ  
ポ  
ー  
ト



お母さんとお父さん、  
お風呂を流すときは  
お父さん、お母さん  
と一緒に取り組む。

③ ゴミ削減

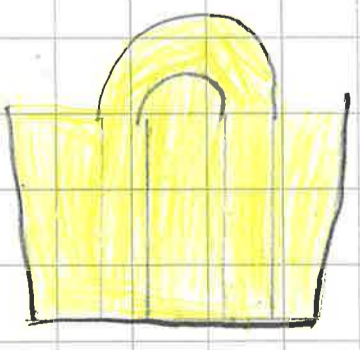

ゴミが  
減った。  
お風呂の  
水も使  
わない。  
お風呂の  
水も使  
わない。  
お風呂の  
水も使  
わない。

感想

# わかやまこどもエコチャレンジ 活動レポート

大新小 学校 6 年

名前 中野遥斗

◇活動の内容やわかったこと・感想、写真やイラスト（自由記入）

改善したこと3

## エコチャレンジ



お風呂のシャワーを出しっぱなしにしないように心がけていました。



リビングでテレビを見ていて他の遊びをする時はテレビをつけたままにせず、消すように心がけました。



ゴミを「生ごみ」「ペットボトル」「かん・びん」に分別しました。



## 学び

せん風きを使うと設定温度が高くて暑くない。

この3つは前から気をつけていたが、さらによくなった！

## 感想

エコチャレンジに取り組んで、改めてエコの大切さを知りました。エコを心がけると環境にやさしいので、エコレポートをつくることは環境を守ることにつながるので、これからもつづけようと思いました。

# わかやまこどもエコチャレンジ 活動レポート

大新小 学校 6年

名前 西本 陽

◇活動の内容やわかったこと・感想、写真やイラスト（自由記入）

## エコレポート

前

指みがきをし  
ているときに  
出しっぱなし  
にしていま  
た。

節電



今

家族で注意し  
あつてせつす  
いくと今こ  
は水はと  
めるよう  
にな  
た。

ゴミ削減



節水

。お昼にカーテンを開けるこ  
とで電気を付けずにすんだ  
のでお母さんがうれしいと  
いっていた。

。また反対にカーテン、ゴミ削減で、  
を閉めると、すすし食べ残しかなり  
いからクーラー、お母さんが洗う物をすす  
の温度も上げてるときに、楽になったとも言  
エコができる。ていた。

、クーラー、今までは、「節水」「節電」「ゴミ削減」な活動をし  
の温度をど気にしたことがなか。たけど活動にりていき  
27度ぐら取りこんですることができた。  
いにて、1日でもエコに取りこむことで、地球の環境  
きたも守れるんだなと思、た。

。今までは残していた  
けど、エコシールを見て  
今ではあまり残さなくな  
たし、家族も取り組んでく  
れた。

。また他のゴミ削減で、  
分別をするのにベッ  
トボトルのラベルを  
はすすのをバがけ  
て見たら、祖母  
たかからまたま

たい。